

SENCOR SAC MT1230C  
SAC MT1231C



NL ■ Draagbare airconditioner  
Vertaling van de originele handleiding

Draagbare airconditioner  
Belangrijke veiligheidsinstructies

## LEES AANDACHTIG EN WINKEL VOOR TOEKOMSTIG GEBRUIK.

- Dit apparaat kan worden gebruikt door kinderen van 8 jaar en ouder en door personen met lichamelijke of geestelijke beperkingen of door onervaren personen, indien zij onder toezicht staan of zijn geïnformeerd over hoe het product op een veilige manier te gebruiken en de mogelijke gevaren begrijpen. Reiniging en onderhoud door de gebruiker mogen niet worden uitgevoerd door kinderen zonder toezicht. Kinderen mogen niet met het apparaat spelen.
- Als het netsnoer beschadigd is, moet het worden vervangen door een geautoriseerd servicecentrum of door een andere, vergelijkbaar gekwalificeerde persoon, dit voorkomt het ontstaan van een gevaarlijke situatie. Het is verboden het apparaat te gebruiken als het een beschadigd netsnoer heeft.
- Het apparaat moet worden opgeslagen op een manier die mechanische schade voorkomt.
- Het apparaat moet worden opgeslagen op een goed geventileerde plaats, waar de afmetingen van de ruimte overeenkomen met de afmetingen die zijn gespecificeerd voor zijn werking.
- Het apparaat moet worden opgeslagen in een ruimte waar niet continu een open vlam wordt gebruikt (bijvoorbeeld een gastoestel) of waar ontstekingsbronnen zijn (bijvoorbeeld een elektrisch verwarmingselement).
- Controleer voordat u het apparaat op een stopcontact aansluit of de nominale spanning op het typeplaatje overeenkomt met de elektrische spanning in het stopcontact.
- Sluit het apparaat alleen aan op een goed geaard stopcontact.
- Het stopcontact moet vrij toegankelijk zijn, zodat het mogelijk is om het netsnoer indien nodig snel los te koppelen van de stroombron.
- Het apparaat is ontworpen voor gebruik thuis, op kantoor en soortgelijke soorten ruimtes. Gebruik het niet in zeer stoffige of vochtige ruimtes zoals wasserijen of badkamers, in ruimtes waar chemische of explosieve stoffen worden opgeslagen, in industriële omgevingen of buitenshuis!
- Plaats het apparaat niet in de buurt van een open vlam of apparaten die warmtebronnen zijn.
- Plaats het apparaat niet op onstabiele oppervlakken zoals tapijten met zeer lange en dikke vezels.
- Het apparaat mag alleen worden gebruikt op een droog, stabiel, glad en horizontaal oppervlak.
- Het apparaat is uitgerust met reiwieken, dus let extra goed op bij het hanteren, zodat het niet van trappen valt of van hellende gebieden naar beneden komt. Zet de wielen indien nodig vast met de stoppers.
- Gebruik alleen originele onderdelen om het apparaat te monteren. Voordat u begint met het monteren van het apparaat, moet u ervoor zorgen dat het is uitgeschakeld en losgekoppeld van het stopcontact.
- Voordat u het apparaat op een stopcontact aansluit, moet u ervoor zorgen dat het apparaat correct is gemonteerd volgens de instructies in deze gebruikershandleiding.
- Raak het apparaat niet aan met natte of vochtige handen. Dit is vooral van toepassing wanneer deze op een stopcontact is aangesloten.
- Stel het apparaat niet bloot aan druppelend of sproeiend water en dompel het niet onder in water of een andere vloeistof.
- Bedek of steek niets in de luchtinlaat- of luchtuitlaatopeningen. Anders kan dit het apparaat beschadigen.
- Tijdens het gebruik moet er voldoende ruimte zijn voor luchtcirculatie van ten minste 30 cm aan alle kanten van het apparaat.
- Stel uzelf niet langdurig bloot aan koude lucht. Dit kan een negatief effect hebben op uw gezondheid.
- Gebruik altijd de juiste knoppen op het bedieningspaneel of de afstandsbediening om het apparaat in of uit te schakelen. Schakel het apparaat niet uit door het netsnoer uit het

stopcontact te halen.

- Schakel het apparaat altijd uit en haal de stekker uit het stopcontact wanneer u het zonder toezicht achterlaat, wanneer u het niet gebruikt en voordat u het verplaatst, uit elkaar haalt of schoonmaakt.

- Probeer niet de behuizing van het apparaat te verwijderen.

- Haal de stekker uit het stopcontact door aan de stekker te trekken en nooit aan het netsnoer.

Anders kan dit het netsnoer of het stopcontact beschadigen.

- Gebruik het apparaat niet als het netsnoer of de stekker op welke manier dan ook beschadigd is.

- Bewaar het apparaat in verticale positie. Het kan in een verticale positie worden getransporteerd of aan de zijkant worden gekanteld. Als u het apparaat al hebt gebruikt, controleer dan of alle condensaat is afgevoerd. Wacht na transport minimaal 1 uur voordat u het apparaat gebruikt.

- Gebruik het apparaat niet als het niet correct werkt, als het is beschadigd of is ondergedompeld in water. Repareer het apparaat niet en wijzig het op geen enkele manier om een gevaarlijke situatie te voorkomen. Laat alle reparaties uitvoeren door een erkend servicecentrum. Door met het apparaat te knoeien, loopt u het risico uw wettelijke rechten als gevolg van onbevredigende prestaties of kwaliteitsgarantie ongeldig te maken.

- De installatie moet worden uitgevoerd in overeenstemming met de installatie-instructies.

Onjuiste installatie kan waterlekage, letsel door elektrische schokken of brand veroorzaken.

- Om het risico op brand of letsel door elektrische schokken te voorkomen, mag u dit apparaat niet gebruiken met een timer of een ander soortgelijk apparaat dat dit apparaat spontaan kan starten.

- Het apparaat moet worden geïnstalleerd in overeenstemming met de nationale elektrische voorschriften.

- Gebruik dit product alleen voor de doeleinden die worden beschreven in deze gebruikershandleiding. Anders kan dit leiden tot schade of overmatig geluid en trillingen.

- Gebruik alleen de accessoires en componenten die bij het apparaat worden geleverd en het gereedschap dat expliciet is bedoeld voor de installatie. Het gebruik van niet-standaard onderdelen en accessoires kan leiden tot waterlekage, letsel door elektrische schokken, brand, letsel of materiële schade.

- PAS DE lengte van het netsnoer van het apparaat NIET AAN en gebruik geen verlengsnoer voor de voeding.

- Sluit het apparaat NIET aan op een stopcontact waarop al andere elektrische apparaten zijn aangesloten. Een onjuiste selectie van een elektrische voeding kan brand of letsel door elektrische schokken tot gevolg hebben.

- Bedek de kabel niet met een tapijt. Plaats geen tapijten, filets of andere vloerbedekkingen op het netsnoer. Plaats de kabel niet onder meubels of apparaten. Leid de kabel waar niets overheen kan rijden en waar niemand erover kan struikelen. Trek in dat geval onmiddellijk de stekker uit het stopcontact.

- Als het apparaat tijdens gebruik omvalt, schakelt u het uit en koppelt u het onmiddellijk los van de hoofdvoeding. Controleer visueel of het apparaat op geen enkele manier is beschadigd. In geval van twijfel dat het apparaat op enigerlei wijze is beschadigd, vraag dan hulp aan een technicus of klantenservice.

- De stroomtoevoer moet worden losgekoppeld tijdens onweer om schade aan het apparaat bij een blikseminslag te voorkomen.

- Koppel de stroomtoevoer naar het apparaat los als het een vreemd geluid maakt of als een geur of rook wordt uitgestoten.

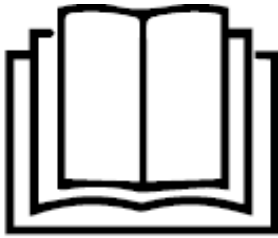

Lees deze gebruikershandleiding.









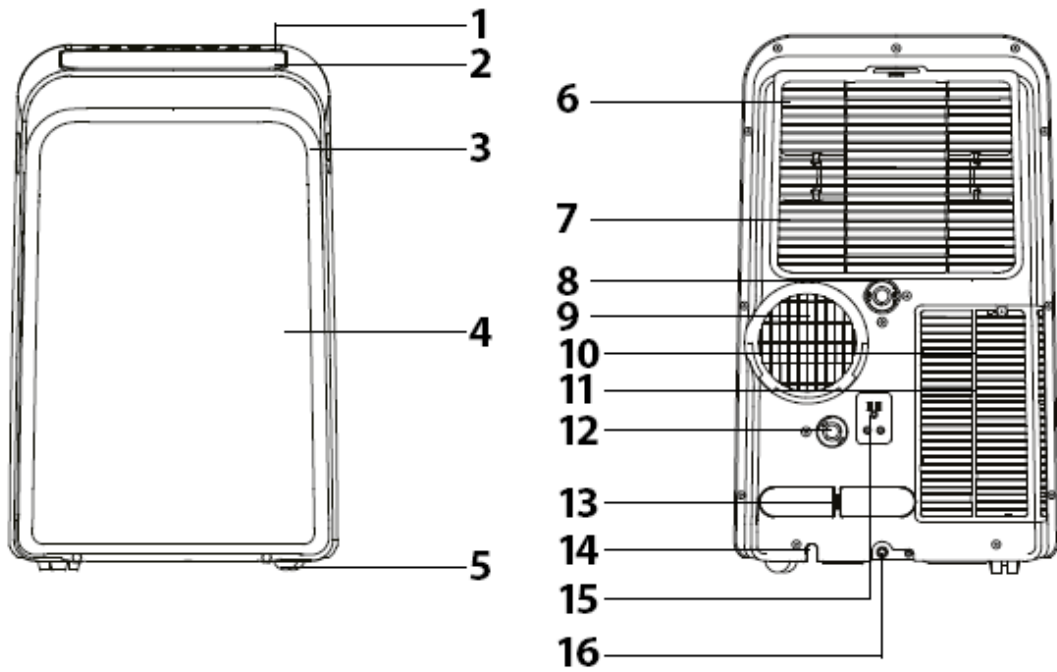



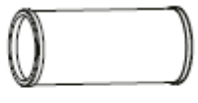
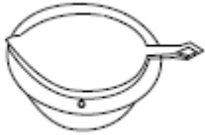

Waarschuwing:  
Brandgevaar.

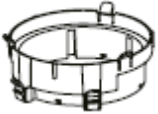
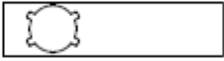
#### SPECIFIEKE INFORMATIE VOOR APPARATEN DIE GAS KOELMIDDEL R290 GEBRUIKEN

- Bestudeer zorgvuldig alle waarschuwingen.
- Gebruik voor het ontdooien en reinigen geen ander gereedschap dan door de fabrikant wordt aanbevolen.
- Dit apparaat moet worden geplaatst in een omgeving zonder continu brandende vuurbronnen (bijvoorbeeld een open vuur, een gastoestel of elektrische apparaten).
- Boor niet en verbrand het niet.
- Koelgassen kunnen reukloos zijn.
- Dit apparaat moet worden geplaatst in ruimtes met een oppervlakte groter dan 11 m<sup>2</sup>.
- Dit apparaat bevat ca. 220 g koelgas R290.
- R290 is een koelgas dat voldoet aan de Europese richtlijnen voor milieubescherming. Maak geen gaten en boor niet in enig deel van het koelcircuit.
- De ruimte waarin dit apparaat wordt geïnstalleerd, bediend of opgeslagen, moet voorkomen dat dergelijke gelekte koelmiddelen zich ophopen, die een explosie of brand kunnen veroorzaken als gevolg van het ontbranden van het koelmiddel na het opstarten van elektrische kachels, fornuizen of andere bronnen van ontsteking.
- Het apparaat moet zo worden opgeslagen dat mechanische schade wordt voorkomen.
- Personen die met koelcircuits werken of repareren, moeten over de juiste autorisatie beschikken die is afgegeven door een geautoriseerde instelling die de competentie van deze persoon bevestigt om met koelmiddelen te werken in overeenstemming met de specifieke beoordeling van de vereniging voor deze sector.
- Onderhoudstaken mogen uitsluitend worden uitgevoerd op basis van de aanbevelingen van de fabrikant van dit apparaat. Onderhouds- en reparatietaken waarvoor de inzet van ander gekwalificeerd deskundig personeel was vereist, mogen alleen worden uitgevoerd onder toezicht van gespecialiseerde deskundigen in de sector brandbare koelmiddelen.
- Controleer het typeplaatje voor het type koelgas dat in uw apparaat wordt gebruikt.
- Bedek de ventilatieopeningen niet.
- Houd u aan de nationale codes voor gas.

**A****B**

1		2		3	
4		5		6	
7		8		9	
10		11		12	
13		14		15	

C

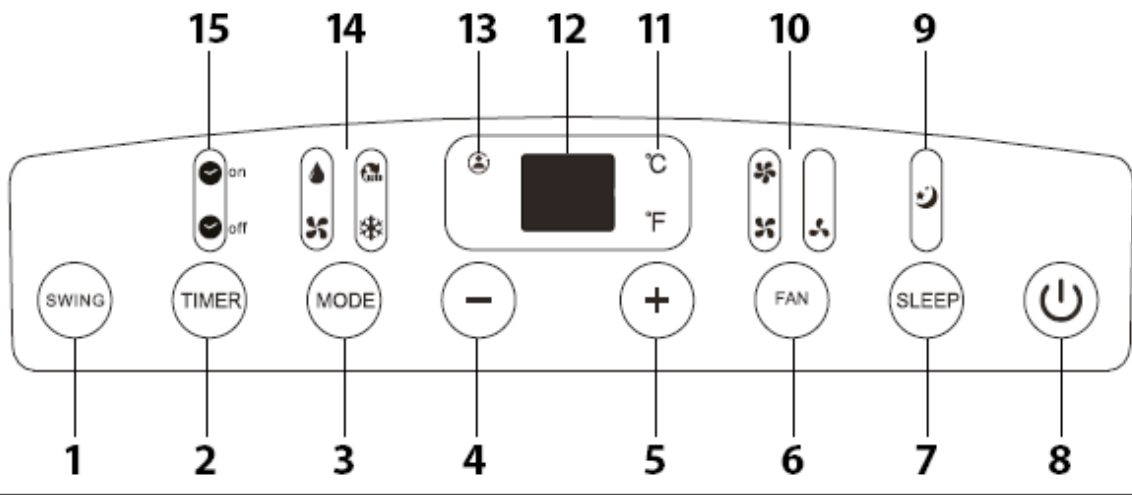

**D**

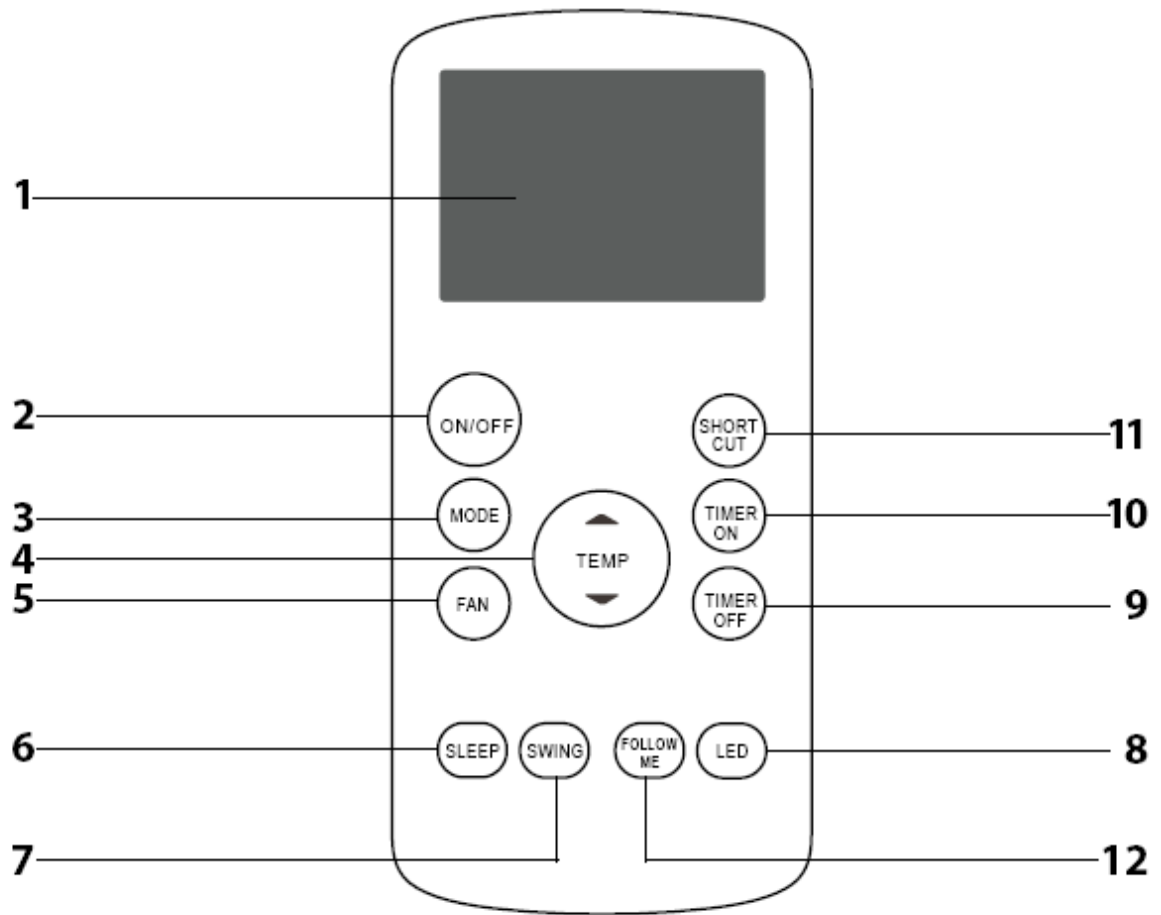

Lees voordat u dit apparaat gaat gebruiken de gebruikershandleiding aandachtig door, zelfs in gevallen waarin u al bekend bent met eerder gebruik van vergelijkbare soorten apparaten. Gebruik het apparaat alleen zoals beschreven in deze gebruikershandleiding. Bewaar deze gebruikershandleiding op een veilige plaats waar u deze gemakkelijk kunt terugvinden voor toekomstig gebruik.

We raden aan om de originele kartonnen doos, het verpakkingsmateriaal, het aankoopbewijs en de verantwoordelijkheidsverklaring van de verkoper of garantiekaart op te slaan gedurende ten minste de wettelijke aansprakelijkheid voor onbevredigende prestaties of kwaliteit. In geval van transport adviseren wij u het apparaat in de originele doos van de fabrikant te verpakken.

## BESCHRIJVING VAN HET APPARAAT

- A1 Bedieningspaneel
- A2 Horizontale klep
- A3 handgrepen (langs beide zijden)
- A4 voorpaneel
- A5 Reiswielen
- A6 Bovenluchtfilter (achter een beschermrooster)
- A7 Bovenste luchtinlaat
- A8 Bovenste afvoer
- A9 Luchtuitlaat
- A10 Bodemluchtfilter (achter een beschermrooster)
- A11 Bodemluchtinlaat
- A12 Bodemafvoer (alleen bij modellen met verwarmingsmodus)
- A13 Netsnoerhouder
- A14 Netsnoeruitgang
- A15 Opbergvak voor stekker
- A16 Condensaatafvoergat

## BESCHRIJVING VAN ACCESSOIRES

- B1 Adapter A voor aansluiting op het achterpaneel van de draagbare airconditioner
- B2 Ronde adapter
- B3 Flexibele luchtafvoerslang
- B4 Flens met plug
- B5 pluggen (4 stuks)
- B6 Schroeven (4 stks)
- B7 Afvoerslang
- B8 Pakking
- B9 Vensterverbindingsadapter
- B10 Raaminzet
- B11 Inzetplug voor raam
- B12 "L" beugel
- B13 Draadschroeven (2 stks)
- B14 Schuimstrips



## B15 Raamafdichting van textiel

### BESCHRIJVING VAN HET BEDIENINGSPANEEL

- C1 SWING-knop voor het verplaatsen van de kleppen
- C2 TIMER-knop voor het instellen van de timer
- C3 MODE-knop voor het selecteren van een bedrijfsmodus
- C4 Min (-) knop
- C5 Plus (+) knop
- C6 FAN-knop voor het instellen van de ventilatorsnelheid
- C7 SLEEP-knop voor het instellen van de slaapmodus
- C8 Aan / uit knop 
- C9 Slaapmodusindicator
- C10 Ventilatorsnelheidindicatoren (hoog / medium / laag)
- C11 Pictogrammen temperatuureenheid ° C / ° F
- C12 Display
- C13 Volg mij-indicator
- C14 Indicatoren bedrijfsmodus
- C15 Indicatoren timer aan / uit

### AFSTANDBEDIENING

- D1 Display
- D2 AAN / UIT-knop
- D3 MODE-knop
- D4 TEMP-knop 
- D5 FAN-knop voor het instellen van de ventilatorsnelheid
- D6 SLEEP-knop voor het instellen van de slaapmodus
- D7 SWING-knop
- D8 LED-knop
- D9 TIMER OFF-knop voor het uitschakelen van de timer
- D10 TIMER ON-knop voor het inschakelen van de timer
- D11 SHORTCUT-knop
- D12 VOLG ME-knop

### INSTALLATIE

Installatielocatie voor de draagbare airconditioner

Plaats de draagbare airconditioner op een vlak, droog en stabiel oppervlak en binnen het bereik van een geaard stopcontact.

Voor eenvoudiger gebruik is de draagbare airconditioner uitgerust met reiswielen A5. Gebruik de reiswielen A5 niet wanneer u de airconditioner over tapijten of soortgelijke oppervlakken moet verplaatsen. Rijd niet over voorwerpen.

Houd voor een optimale efficiëntie minimaal 50 cm afstand tot de muur of andere obstakels.



Notitie:

Gebruik de draagbare airconditioner niet om een ruimte te koelen waar computerservers enz. staan.

Installatie, aanpassing, onderhoud en reparaties mogen alleen worden uitgevoerd door een gekwalificeerd persoon.

Installatie van de flexibele slang op de draagbare airconditioner

De flexibele slang B3 moet worden aangesloten op de draagbare airconditioner en worden geïnstalleerd in een venster in overeenstemming met de bedrijfsmodi die u wilt instellen.

Installeer de flexibele slang B3 wanneer u de bedrijfsmodi wilt selecteren: koeling of automatische modus. Het is niet nodig om de flexibele slang B3 te installeren als u de ventilator- of ontvochtigingsmodus wilt selecteren.

Verleng de flexibele slang B3 tot de vereiste lengte. Plaats adapter A B1 op het uiteinde van de flexibele slang B3. Steek de flexibele slang B3 in de luchtuitlaat A9 zodat het lipje in het onderste deel van adapter A B1 in de uitsparing in de luchtuitlaat A9 past. Controleer tegelijkertijd of de haak in het bovenste deel van adapter A B1 in de uitsparing in de luchtuitlaat A9 past. Draai het in de richting van de pijl om de slang B3 vast te zetten.

Plaats de ronde adapter B2 op het vrije uiteinde van de flexibele slang B3.

De flexibele slang installeren in een schuifraam

De raaminzet B10 is ontworpen om compatibel te zijn met de meeste schuiframen (verticaal en horizontaal). Desalniettemin kan het voor bepaalde typen schuiframen nodig zijn om de hieronder beschreven installatieprocedure te wijzigen.

Open de schuifraam en plak de pakkingafdichting B8 langs de gehele omtrek van het gebied waar het raaminzetstuk B10 zich zal bevinden. Plaats de raaminzet B10 in het venster. Pas de afmetingen van het vensterinzet B10 aan de breedte van het venster (op een verticaal schuifvenster) / hoogte van het venster (op een horizontaal schuifvenster) aan. Snijd indien nodig een deel van het raamelement B10 weg als het raam te klein is. Om het binnendringen van hete lucht of insecten in de kamer te voorkomen, snijdt u de schuimstrook B14 af zodat deze in het gebied tussen de ramen past. Schroef indien nodig de "L" -beugels B12 met behulp van de draadschroeven B13 vast om de positie van het raam te bevestigen waarin het raaminzetstuk B10 is geïnstalleerd. Steek de flexibele slang B3 met de bevestigingsadapter B9 in het gat in het raaminzetstuk B10.



Notitie:

Vermijd overmatig buigen van de slang. Voor een goede werking van de draagbare airconditioner is het belangrijk om de slang niet te overbelasten of onnodig te buigen. Overmatig laden of buigen kan de slang beschadigen.

De flexibele slang installeren met behulp van de pakking van textiel

De textiele pakkingafdichting B15 is geschikt voor openslaande deuren, schuiframen en dakramen. De textiele pakkingafdichting B15 is voorzien van een klittenband met rits om de installatie in het raam te vergemakkelijken. Open het venster en installeer in de gecreëerde spleet de textiepakking B15. We raden u aan de plaats waar u de afdichting B15 van textiel gaat bevestigen, grondig te ontvetten met een geschikt reinigingsmiddel. Verwijder de beschermende papieren strook en plak de tape op het raamkozijn.

Om de flexibele slang B3 te kunnen inbrengen, is de pakkingafdichting voorzien van een

geïntegreerde ritssluiting. Open de ritssluiting op een zodanige locatie dat u de flexibele slang B3 gemakkelijk kunt insteken.

Het is niet nodig om de textielpakking B15 van het venster te verwijderen wanneer u de draagbare airconditioner niet gebruikt. Het venster kan worden gesloten, zelfs als de pakking is geïnstalleerd.

#### De flexibele slang in een muur installeren

Het is belangrijk dat de installatie in een muur wordt uitgevoerd door een gekwalificeerde technicus.

Boor een gat in de muur met een gatdiameter van 125 mm op een hoogte tussen 30 cm en 120 cm vanaf de vloer. Steek de flens met plug B4 in het gat en bevestig deze aan de muur met de set schroeven B6 en pluggen B5.

Verleng de flexibele slang B3, open de plug van de flens B4 en steek de flexibele slang B3 in de flens. Vermijd overmatig buigen van de slang.

Wanneer u de draagbare airconditioner niet gebruikt, sluit u de plug op de flens B4.



Notitie:

Voor een goede werking van de draagbare airconditioner is het belangrijk om de slang niet te overbelasten of onnodig te buigen. Overmatig laden of buigen kan de slang beschadigen.

## BEDIENING VAN DE DRAAGBARE AIRCONDITIONER

### A. BEDIENINGSPANEEL

Steek de stekker in een stopcontact. Nu zet de draagbare airconditioner zichzelf in de standby-modus.

#### De draagbare airconditioner in- en uitschakelen

Druk op de knop  om de draagbare airconditioner in te schakelen. Druk nogmaals om de draagbare airconditioner uit te schakelen.



Notitie:



Schakel de draagbare airconditioner nooit uit door het netsnoer uit het stopcontact te trekken.

Schakel de draagbare airconditioner uit met de knop , wacht een paar minuten en trek dan de stekker uit het stopcontact.

## BEDRIJFSMODI



### 1. Koelmodus

Druk herhaaldelijk op knop MODE C3 tot de koelindicator  is aan. Gebruik de - / + knoppen, stel de gewenste temperatuur in. U kunt de temperatuur instellen tussen 17 en 30 °C.

Stel met de knop FAN C6 de ventilatorsnelheid in. Druk herhaaldelijk op knop FAN C6 om de snelheid in de volgende volgorde te schakelen:  (hoge snelheid) -  gemiddelde snelheid) -  lage snelheid) - automatische snelheid (afhankelijk van het model branden alle

indicatielampjes of niet). Elke keer dat de knop wordt ingedrukt, gaat de respectieve indicator branden op het bedieningspaneel.

## 2. Ventilatormodus

Druk herhaaldelijk op knop MODE C3 totdat de indicator van de ventilatormodus brandt. Stel met de knop FAN C6 de ventilatorsnelheid in. Druk herhaaldelijk op knop FAN C6 om de snelheid in de volgende volgorde te schakelen:  (hoge snelheid) - ( gemiddelde snelheid) - ( lage snelheid) automatische snelheid (afhankelijk van het model branden alle indicatielampjes of niet). Elke keer dat de knop wordt ingedrukt, gaat de respectieve indicator branden op het bedieningspaneel. In deze modus is het niet mogelijk om de temperatuur in te stellen, noch is het nodig om de flexibele slang B3 aan te sluiten op de draagbare airconditioner.

## 3. Ontvochtigingsmodus

Zorg ervoor dat de flexibele slang B3 is losgekoppeld van de airconditioner. Druk herhaaldelijk op knop MODE C3 tot de ontvochtigingsindicator  is aan. Het is niet mogelijk om de temperatuur of ventilatorsnelheid in deze modus in te stellen. De ventilatorsnelheid wordt automatisch ingesteld.

## 4. Automatische modus

In de automatische modus zal de draagbare airconditioner automatisch de bedrijfsmodus (koeling / ventilator / ontvochtiging) instellen, afhankelijk van de ingestelde temperatuur en de temperatuur in de kamer. De draagbare airconditioner regelt automatisch de temperatuur in de kamer op basis van de ingestelde temperatuur. Het is niet mogelijk om de ventilatorsnelheid in de automatische modus in te stellen.

Druk herhaaldelijk op knop MODE C3 tot de automatische modusindicator  is aan. In de automatische modus zullen zowel de automatische modusindicatoren als de indicator van de geselecteerde bedrijfsmodus oplichten.

# FUNCTIES VAN DE DRAAGBARE AIRCONDITIONER

## 1. Timerfuncties

Terwijl de draagbare airconditioner is ingeschakeld, drukt u op de knop Timer C2. U gaat naar de automatische uitschakelmodus en "TIMER OFF" wordt weergegeven op het display C12. Gebruik de - / + knoppen om de gewenste duur in te stellen. Druk binnen 5 seconden op de TIMER C2-knop om de automatische startmodus te openen. "TIMER ON" wordt getoond op het display C12. Gebruik de - / + knoppen om de gewenste duur in te stellen.

Terwijl de draagbare airconditioner is uitgeschakeld, drukt u op de knop TIMER C2 en gebruikt u de knoppen - / + om de gewenste duur in te stellen. Druk binnen 5 seconden op de knop TIMER C2 om de automatische uitschakelmodus te activeren. Gebruik de - / + knoppen om de gewenste duur in te stellen.

De gewenste start- / afsluitduur kan worden ingesteld in stappen van 30 minuten (maximaal 10 uur) en in stappen van 1 uur (maximaal 24 uur). De draagbare airconditioner telt automatisch de ingestelde duur af.

De draagbare airconditioner schakelt automatisch naar de eerder ingestelde temperatuur als binnen 5 seconden geen knop wordt ingedrukt.

Als u de timer moet uitschakelen, schakelt u de draagbare airconditioner in of uit of stelt u de timer in op 0 uur.

## 2. Slaapfunctie

De slaapfunctie wordt gebruikt om het stroomverbruik 's nachts te verminderen.

Druk op de knop SLEEP C7. De temperatuur stijgt binnen 30 minuten met 1 ° C. Binnen de

volgende 30 minuten zal de temperatuur met nog eens 1 ° C stijgen. De draagbare airconditioner houdt deze nieuwe temperatuur nog 7 uur aan. De temperatuurinstelling keert vervolgens terug naar de aanvankelijk ingestelde temperatuur en de slaapfunctie wordt automatisch geannuleerd.



Notitie:

Deze functie kan niet worden ingesteld in de ventilator- en ontvochtigingsmodus.

### 3. Flap swing-functie

Druk op de SWING C1-knop om de slingerbeweging van de klep automatisch te starten. Terwijl de flap slingert, drukt u nogmaals op de SWING C1-knop om de flap onder een bepaalde hoek te stoppen.



Notitie:

Wanneer de draagbare airconditioner stopt met werken, kan deze gedurende ongeveer 3 minuten niet opnieuw worden gestart. Dit is een standaard beveiligingsfunctie. Het kan na 3 minuten weer in gebruik worden genomen.

## B. AFSTANDSBEDIENING

### Batterijen plaatsen en vervangen

Schuif het deksel van het batterijcompartiment naar buiten, dat zich aan de achterkant van de afstandsbediening bevindt. Plaats twee AAA / LR03 (2x 1,5 V) alkalinebatterijen in het batterijcompartiment en sluit het deksel.

Let bij het plaatsen van de batterijen op de juiste polariteit zoals aangegeven in het batterijvak.

Gebruik bij het vervangen van de batterijen altijd batterijen van hetzelfde type, combineer nooit oude en nieuwe batterijen of batterijen van verschillende types.



Notitie:

Als u de batterijen uit de afstandsbediening verwijdert, worden alle instellingen verwijderd. Nadat nieuwe batterijen zijn geplaatst, worden de standaardinstellingen van de afstandsbediening zoals geprogrammeerd door de fabrikant vernieuwd. Verwijder de batterijen als u de afstandsbediening langer dan 2 maanden niet gebruikt.

### Gebruik van de afstandsbediening

Om de afstandsbediening correct te laten werken, moet u ervoor zorgen dat de maximale afstand van de afstandsbediening tot de draagbare airconditioner niet groter is dan 7 m en dat er geen obstakels tussen de afstandsbediening en de draagbare airconditioner zijn die de overdracht van de signaal.

Richt de afstandsbediening rechtstreeks op de draagbare airconditioner. De overdracht van het signaal wordt bevestigd door een kort geluidssignaal.

Stel de afstandsbediening niet bloot aan direct zonlicht of hoge temperaturen. Anders wordt het signaal mogelijk niet verzonden.



Notitie:

Combineer geen oude en nieuwe batterijen of verschillende soorten batterijen. Leg de batterijen nooit in open vuur, sluit ze niet kort en beschadig ze op geen enkele manier. Gooi ze aan het einde van hun leven ecologisch weg. Gooi batterijen nooit met het gewone afval weg.

De draagbare airconditioner in- en uitschakelen

Druk eenmaal op knop D2 om de draagbare airconditioner in te schakelen. Druk nogmaals op knop D2 om de draagbare airconditioner uit te schakelen.

**BEDRIJFSMODI**

#### 1. Koelmodus

Druk herhaaldelijk op knop MODE D3 tot de koelindicator  is aan. Met de hulp van de knoppen ▲/▼, stel de gewenste temperatuur in. U kunt de temperatuur instellen tussen 17 en 30 °C.

Druk herhaaldelijk op de FAN D5-knop om de ventilatorsnelheid in te stellen: hoge snelheid - gemiddelde snelheid - lage snelheid - automatische snelheid.

Druk op knop D2 om de draagbare airconditioner in de koelmodus in te schakelen.

#### 2. Ventilatormodus

Druk herhaaldelijk op knop MODE D3 tot de indicator van de ventilatormodus  is aan. Druk herhaaldelijk op de FAN D5-knop om de ventilatorsnelheid in te stellen: hoge snelheid - gemiddelde snelheid - lage snelheid - automatische snelheid.

Druk op knop D2 om de draagbare airconditioner in de ventilatormodus in te schakelen.

Opmerking: In de ventilatormodus is het niet mogelijk om de temperatuur in te stellen, daarom wordt er geen temperatuurinformatie weergegeven op het display D1.

#### 3. Ontvochtigingsmodus

Druk herhaaldelijk op knop MODE D3 tot de ontvochtigingsindicator  is aan. Het is niet mogelijk om de temperatuur of ventilatorsnelheid in deze modus in te stellen. De ventilatorsnelheid wordt automatisch ingesteld.

Druk op knop D2 om de draagbare airconditioner in de ontvochtigingsmodus in te schakelen.

#### 4. Automatische modus

Als u een automatische modus selecteert, selecteert de draagbare airconditioner automatisch een bedrijfsmodus op basis van de temperatuur in de kamer.

Druk herhaaldelijk op knop MODE D3 tot de automatische modusindicator  is aan.

Druk op knop D2 om de draagbare airconditioner in de automatische modus in te schakelen.

**FUNCTIES VAN DE DRAAGBARE AIRCONDITIONER**

#### 1. Automatische start- en afsluitfunctie Automatische start

De automatische startfunctie maakt het mogelijk om een tijd in te stellen waarna de draagbare airconditioner automatisch start.

Druk op de knop TIMER ON D10. De laatst ingestelde tijd en "h" (uren) beginnen te knipperen op het display D1.

Druk herhaaldelijk op de TIMER ON D10-knop en stel de tijd in uren in waarna de draagbare airconditioner automatisch wordt ingeschakeld. De cijfers op het display D1 geven de tijd in uren aan.

Wacht ongeveer 2 seconden en de automatische startfunctie wordt geactiveerd. De ingestelde temperatuur wordt vervolgens weergegeven op het display D1.

#### Automatische uitschakeling

De automatische uitschakelfunctie maakt het mogelijk om een tijd in te stellen waarna de draagbare airconditioner automatisch wordt uitgeschakeld.

Druk op de knop TIMER OFF D9. De laatst ingestelde tijd en "h" (uren) beginnen te knipperen op het display D1.

Druk herhaaldelijk op de TIMER OFF D9-knop en stel de tijd in uren in waarna de draagbare airconditioner automatisch wordt uitgeschakeld. De cijfers op het display D1 geven de tijd in uren aan.

Wacht ongeveer 2 seconden en de automatische startfunctie wordt geactiveerd. De ingestelde temperatuur wordt vervolgens weergegeven op het display D1.



#### Notitie:

De automatische uitschakeling of starttijd kan worden ingesteld tussen 30 minuten en 24 uur (ingesteld in intervallen van 30 minuten tot 10 uur en intervallen van één uur tot 24 uur).

Als u de automatische uitschakeling of de startfunctie moet annuleren, stelt u de tijd in op "0.0".

#### Automatisch starten en uitschakelen tegelijkertijd instellen

Bij het instellen van de automatische start en uitschakeling moet rekening worden gehouden met de huidige tijd, omdat de start- en uitschakeltijd worden afgeteld.

Druk op de knop TIMER ON D10. De laatst ingestelde tijd en "h" (uren) beginnen te knipperen op het display D1. Druk herhaaldelijk op de TIMER ON D10 knop en stel de tijd in uren in waarna de draagbare airconditioner automatisch wordt ingeschakeld. Wacht ongeveer 3 seconden en de automatische startfunctie wordt geactiveerd.

Druk nu op de TIMER OFF D9-knop. De laatst ingestelde tijd en "h" (uren) beginnen te knipperen op het display D1. Druk herhaaldelijk op de TIMER OFF D9-knop en stel de tijd in uren in waarna de draagbare airconditioner automatisch wordt uitgeschakeld. Wacht ongeveer 3 seconden en de automatische startfunctie wordt geactiveerd.

#### 2. Slaapfunctie

De slaapfunctie wordt gebruikt om het stroomverbruik 's nachts te verminderen.

Druk op knop D6 en het  symbool verschijnt op het display D1. De draagbare lucht conditioner werkt in de laatst geselecteerde modus, maar deze functie kan niet worden ingesteld de modi ventilator en ontvochtiging.

#### 3. Flap hoek instelling functie

Knop D7 dient om de beweging van de klep te starten of te stoppen. De klep kan worden ingesteld op 6 verschillende hoeken. Elke keer dat de knop wordt ingedrukt, wordt een andere hoek ingesteld. Als u knop D7 ingedrukt houdt, wordt de automatische beweging van de klep geactiveerd.

#### 4. SHORTCUT-functie

Deze functie dient om de huidige instellingen te herstellen of om de vorige instellingen te

herstellen.

Terwijl de afstandsbediening is ingeschakeld, drukt u op de knop SHORTCUT D11 om automatisch naar de vorige instellingen te schakelen, inclusief de bedrijfsmodus, ingestelde temperaturen, ventilatorsnelheid en de slaapfunctie, als deze was geactiveerd.

Wanneer u de knop SHORTCUT D11 ongeveer 2 seconden ingedrukt houdt, worden de oorspronkelijke instellingen automatisch hersteld, inclusief de bedrijfsmodus, ingestelde temperaturen, ventilatorsnelheid en de slaapfunctie, als deze werd geactiveerd.

#### 5. Volg mij-functie

De afstandsbediening dient als een externe thermostaat waardoor de temperatuur op zijn locatie nauwkeurig kan worden geregeld.

Om de Follow Me-functie te activeren, richt u de afstandsbediening op het apparaat en drukt u op FOLLOW ME D12. De afstandsbediening stuurt dit signaal naar de airconditioner totdat u opnieuw op FOLLOW ME D12 drukt. Als het apparaat gedurende 7 minuten geen Follow Me-siginaal ontvangt, verlaat het de Follow Me-modus.



Notitie:

Deze functie kan alleen worden geactiveerd vanaf de afstandsbediening. Deze functie is niet beschikbaar in de modus FAN of DRY.

## ONDERHOUD EN REINIGING

Voordat u de draagbare airconditioner gaat reinigen, schakelt u deze uit en wacht u een paar minuten. Trek vervolgens de stekker uit het stopcontact.

### Luchtfilters reinigen

Wanneer de draagbare airconditioner regelmatig wordt gebruikt, is het noodzakelijk om de luchtfilters (A6 en A10) achter het beschermrooster van de bovenste en onderste luchtinlaten A7 en A11 minstens om de 14 dagen schoon te maken om te voorkomen dat de ventilator verstopt raakt door stof.

Verwijder voorzichtig de beschermroosters en verwijder de filters (A6 en A10). Gebruik een stofzuiger om het stof te verwijderen. Was de filters (A6 en A10) bij sterkere vervuiling in een oplossing van lauw water (max. 40 ° C) en een neutraal reinigingsmiddel. Spoel daarna grondig onder stromend water en laat op natuurlijke wijze drogen. Droog het niet in een wasdroger of in direct zonlicht. Zodra de filters (A6 en A10) droog zijn, kunt u ze terug op hun plaats installeren.



Notitie:

Gebruik de draagbare airconditioner niet zonder dat de luchtfilters (A6 en A10) correct zijn geïnstalleerd en gebruik deze niet met natte of vochtige luchtfilters (A6 en A10).

### Condenswaterreservoir

De condensaat tank moet onmiddellijk worden geleegd wanneer de foutmelding P1 op het display C12 verschijnt en ook voordat dit apparaat wordt opgeslagen om schimmelvorming te voorkomen.

### De behuizing reinigen

Gebruik voor het reinigen van de behuizing een zachte doek afgeveegd in een oplossing van



lauw water en een neutraal schoonmaakmiddel. Veeg het oppervlak vervolgens droog.

Spuit de draagbare airconditioner bij het reinigen niet met water of een andere vloeistof, giet er geen water op of dompel hem niet onder in water of een andere vloeistof.

Gebruik geen schurende reinigingsmiddelen, oplosmiddelen, benzine, enz. Voor het reinigen.



Notitie:

In huishoudens met huisdieren moet het rooster regelmatig worden schoongeveegd om te voorkomen dat het verstopt raakt door dierenbont.

De draagbare airconditioner opslaan

Laat de draagbare airconditioner ongeveer 12 uur in een warme ruimte in de ventilatormodus staan om hem te drogen en schimmelvorming te voorkomen.

Koppel de flexibele slang B3 los en bewaar deze op een veilige plaats buiten het bereik van kinderen.

Tap alle condensaat uit het waterreservoir af - zie hoofdstuk "Condensaatafvoer".

Reinig de luchtfilters (A6 en A10) en installeer ze opnieuw. Veeg de behuizing van de draagbare airconditioner schoon. Verwijder de batterijen uit de afstandsbediening.

Bewaar de airconditioner op een koele, droge en donkere locatie.

Condensaatafvoer

Als het waterniveau in de watertank een vooraf bepaald niveau bereikt, de draagbare luchtconditioner toont de foutmelding P1 op het display C12. Om de afvoer te legen condensaat van de airconditioner, ga als volgt te werk:

1. Trek de stekker uit het stopcontact.
2. Plaats de draagbare airconditioner voorzichtig op een locatie waar het water kan worden afgevoerd.
3. Plaats onder de afvoer A16 een opvangbak waarin het condensaat zal stromen. Verwijder voorzichtig de plug van de afvoer A16. Sluit de afvoerslang B7 aan en laat het condens wegstromen.
4. Zodra het waterreservoir leeg is (het condensaat is gestopt met stromen), koppelt u de afvoerslang B7 los en steekt u de plug terug in de afvoer A16.
5. Steek de stekker in een stopcontact en schakel de draagbare airconditioner in. Als u ervoor wilt zorgen dat het condensaat continu uit de draagbare airconditioner wordt afgevoerd, is het mogelijk om de afvoerslang B7 aan te sluiten op een afvoer voor afvalwater. Ga als volgt verder:

1. Trek de stekker uit het stopcontact.
2. Verwijder de plug van de afvoer A16. Sluit de afvoerslang B7 aan. Als de lengte van de afvoerslang B7 onvoldoende is, is het noodzakelijk om een langere slang van hetzelfde type te kopen. Verleng de lengte van de afvoerslang B7 nooit met verlengingen.
3. Sluit het uiteinde van de afvoerslang B7 aan op de afvalwaterafvoer.
4. Steek de stekker in een stopcontact en schakel de draagbare airconditioner in.



Notitie:

De afvoerslang B7 moet op dezelfde hoogte of lager worden geïnstalleerd dan de bovenste afvoer A16. Anders wordt het condensaat niet goed uit het waterreservoir afgevoerd.

Opnieuw in gebruik nemen

Controleer of het netsnoer en de stekker niet beschadigd zijn en of de luchtfilters schoon zijn. Plaats een nieuwe set batterijen in de afstandsbediening. Ga te werk volgens de instructies in de sectie "Batterijen plaatsen en vervangen". Installeer de draagbare airconditioner volgens de instructies in het voorgaande deel van deze gebruikershandleiding "Installatie".

#### PROBLEEMOPLOSSEN

Controleer het apparaat aan de hand van de volgende instructies voordat u contact opneemt met een erkend servicecentrum:

Probleem	Oorzaak	Oplossing
De draagbare airconditioner gaat niet aan wanneer de AAN / UIT-knop wordt ingedrukt.	Foutmelding P1.	De condensaat tank is vol. Schakel de draagbare airconditioner uit en laat het condensaat uit de condensaat tank lopen volgens de instructies in het gedeelte "Condensaatafvoer" in het voorgaande deel van deze gebruikershandleiding.
	In de koelmodus: de temperatuur in de kamer is lager dan de ingestelde temperatuur.	Pas de ingestelde temperatuur aan.
De draagbare airconditioner koelt niet voldoende.	Het luchtfilter is verstopt met stof en dierenbont.	Schakel de draagbare airconditioner uit en maak het filter schoon volgens de instructies in het hoofdstuk "Onderhoud en reiniging".
	De flexibele luchtafvoerslang is niet aangesloten of is verstopt.	Schakel de draagbare airconditioner uit en controleer de slangaansluiting of verwijder indien nodig materiaal in de slang.

	Er is onvoldoende koudemiddelgas in de draagbare airconditioner.	Neem contact op met een erkend servicecentrum.
	U hebt een te hoge temperatuur ingesteld.	Verlaag de ingestelde temperatuur.
	Ramen of deuren staan open.	Sluit alle ramen of deuren.
	De kamer is te groot.	Controleer aanbevolen ruimte.
	Een warmtebron wordt ingeschakeld in de kamer.	Schakel de warmtebron uit.
De draagbare airconditioner maakt te veel lawaai en trilt te veel.	De draagbare airconditioner bevindt zich op een oneffen oppervlak.	Verplaats de draagbare airconditioner naar een vlakke en vlakke ondergrond.
	Het luchtfilter is verstopt met stof en dierenbont.	Schakel de draagbare airconditioner uit en maak het filter schoon volgens de instructies in het hoofdstuk "Onderhoud en reiniging".
De draagbare airconditioner maakt gorgelend geluid.	Het geluid wordt veroorzaakt door de beweging van het koelmiddel in de draagbare airconditioner.	Dit is normaal.



#### Notitie:

In het geval dat een van de bovengenoemde fouten optreedt, schakelt u de draagbare airconditioner uit en controleert u op de oorzaak van de fout. Schakel het opnieuw in, en als de fout opnieuw optreedt, schakel het netsnoer uit het stopcontact en neem contact op met de

fabrikant, een geautoriseerd servicecentrum of een persoon met relevante kwalificaties en laat het apparaat repareren.

Plaats onder de afvoer A16 een opvangbak waarin het condensaat zal stromen. Verwijder voorzichtig de plug van de afvoer A16. Sluit de afvoerslang B7 aan en laat het condensaat wegstromen.

Zodra het waterreservoir leeg is (het condensaat is gestopt met stromen), koppelt u de afvoerslang B7 los en steekt u de plug terug in de afvoer A16.

Steek de stekker in een stopcontact en schakel de draagbare airconditioner in. Als u ervoor wilt zorgen dat het condensaat continu uit de draagbare airconditioner wordt afgevoerd, is het mogelijk om de afvoerslang B7 aan te sluiten op een afvoer voor afvalwater. Ga als volgt verder:

#### Foutmeldingen

Tijdens gebruik kunnen foutmeldingen op het display C12 verschijnen:

Fout bericht	Betekenis	Oplossing
E1	Hittesensor fout	Neem contact op met een erkend servicecentrum.
E2	Verdamping temperatuursensor fout	Neem contact op met een erkend servicecentrum.
E3	Fout condensaat sensor	Neem contact op met een erkend servicecentrum.
E4	Fout in display	Neem contact op met een erkend servicecentrum.
EC	Koelmiddel lekt	Neem contact op met een erkend servicecentrum.
P1	De condensaat tank is vol.	Sluit de afvoerslang aan - volg de instructies in paragraaf "Condensaat afvoer".

#### TECHNISCHE SPECIFICATIES SAC MT1230C / SAC MT1231C

Stroomvoorziening	220 - 240 V ~ / 50 Hz
Koelvermogen	12 kBtu/uur
Stroomaansluiting:	1,600 W
Huidige consumptie	8 A
EER-koefactor	2.6 W/W
Ontvochtigingscapaciteit	3.516 l / uur
Capaciteit van de ingebouwde condensaat tank	1 l
Type koelmiddel en gewicht	R290/220 g
Luchtstroom volume	420/370/355 (Hi/Mi /Lo)
Geluidsniveau	63 dB (A)
Maximaal toegestane waarde van overtollige werkdruk: Zuig / uitlaatgedeelte van het koelcircuit	2.6 / 1.0 MPa
Afmetingen van de draagbare airconditioner (b x d x h)	467 x 397 x 765 mm
Gewicht	33 kg (neto)
Bedrijfstemperatuur (koeling)	17 - 30 °C
Aanbevolen ruimte in de kamer	16 - 23 m <sup>2</sup>

Het aangegeven geluidsemissieniveau van het apparaat is 63 dB (A), wat een niveau A van geluidsvermogen vertegenwoordigt ten opzichte van een referentiegeluidsvermogen van 1 pW.



Notitie:

De efficiëntie van de draagbare airconditioner kan worden verlaagd in het geval dat deze buiten het hierboven beschreven bedrijfstemperatuurbereik wordt gebruikt.

We behouden ons het recht voor om tekst en technische specificaties te wijzigen.

#### INSTRUCTIES EN INFORMATIE BETREFFENDE DE VERWIJDERING VAN GEBRUIKTE VERPAKKINGSMATERIALEN

Gooi het gebruikte verpakkingsmateriaal weg op een voor afval bestemde locatie in uw gemeente.

#### VERWIJDERING VAN GEBRUIKTE ELEKTRISCHE EN ELEKTRONISCHE APPARATUUR



Dit symbool op producten of originele documenten betekent dat gebruikte elektrische of elektronische producten niet bij het gewone huishoudelijk afval mogen worden gevoegd. Voor een correcte verwijdering, vernieuwing en recycling overhandigt u deze apparaten aan bepaalde inzamelpunten. Als alternatief kunt u in sommige landen van de Europese Unie of in andere Europese landen uw apparaten terugbrengen naar de plaatselijke verkoper wanneer u een gelijkwaardig nieuw apparaat koopt.

Correcte verwijdering van dit product helpt waardevolle natuurlijke hulpbronnen te sparen en voorkomt mogelijke negatieve effecten op het milieu en de menselijke gezondheid, die kunnen voortvloeien uit onjuiste afvalverwerking. Vraag uw lokale autoriteiten of inzamelfaciliteit voor meer informatie.

In overeenstemming met nationale voorschriften kunnen boetes worden opgelegd voor de onjuiste verwijdering van dit soort afval.

Voor bedrijfsentiteiten in landen van de Europese Unie

Als u elektrische of elektronische apparaten wilt weggooien, vraag dan uw verkoper of leverancier om de nodige informatie.

Verwijdering in andere landen buiten de Europese Unie.

Dit symbool is geldig in de Europese Unie. Als u dit product wilt weggooien, vraag dan de nodige informatie over de juiste verwijderingsmethode aan de gemeente of aan uw winkelier.

CE

Dit product voldoet aan alle basisvereisten van EU-richtlijnen die hiermee verband houden.